

EB502 零件表		
廠牌 /名稱	規格	數量
連接座(公)	3.96VH-3P	2
連接座(公)	3.96VH-6P	1
連接座(公)	2.0mm-2P	1
連接座(公)	2.0mm-3P	1
二極體	1N4007	6
保險絲	1.35A	4
精密電阻 1%	10K	3
精密電阻 1%	1M	1
精密電阻 1%	1.5K	2
NP電解電容	NP 10uF/50V	1
電解電容	22uF/50V	2
二極體	BYW178	8
Fairchild	MPSA92	1
Fairchild	MPSA42	1
連接線	3.96VH-3P	2
連接線	2.0mm-2P	1
EB503電路板	80mm x 65mm	1

EB503 零件表		
廠牌 /名稱	規格	數量
連接座(公)	3.96VH-3P	2
連接座(公)	3.96VH-5P	1
保險絲	3A	1
保險絲座		4
連接線	綠滾黃	1
連接線	藍/棕	1
EB503電路板	80mm x 35mm	1

EB504 零件表		
廠牌 /名稱	規格	數量
連接座(公)	3.96VH-3P	1
水泥電阻	0.1 ohm	2
耳機插座		1
耳機插座固定環		1
連接線	3.96VH-3P	1
EB504電路板	55mm x 20mm	1

EB505 零件表		
廠牌 /名稱	規格	數量
連接座(公)	2.5mm-3P	2
ALPS音量開關	50K ohm	1
連接線	2.5mm-3P	2
EB505電路板	35mm x 25mm	1

EB506 零件表		
廠牌 /名稱	規格	數量
連接座(公)	2.0mm-3P	1
3mm LED	BLUE/RED	1
連接線	2.0mm-3P	1
銅柱	12mm	2
EB506電路板	28mm x 10mm	1

AC SWITCH 零件表		
廠牌 /名稱	規格	數量
連接座(公)	3.96VH-3P	1
連接線	3.96VH-3P	1
銅柱	12mm	2
電源開關	ESB92S27B	1
AC SWITCH電路板	28mm x 10mm	1

機箱附件表		
廠牌 /名稱	規格	數量
上蓋		1
底座		1
面板		1
電源開關鋁按鍵		1
鋁旋鈕		1
AC電源座		1
變壓器		1
螺絲	3 x 6 ⊕細牙	23
螺絲	3 x 8 ⊕沈頭細牙	10
螺絲	3 x 12 ⊕細牙	4
腳墊		4
耳機插座固定片		1

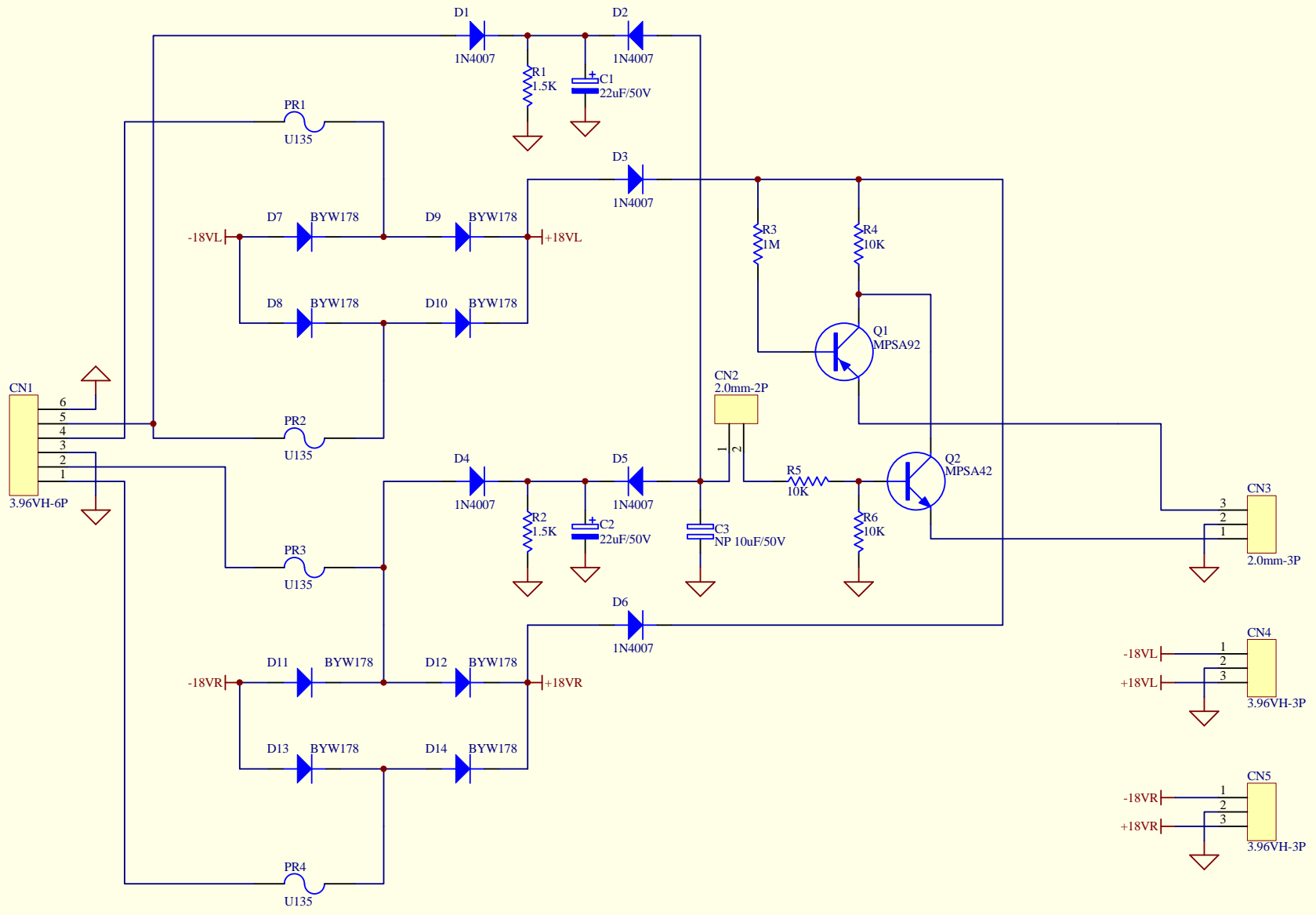



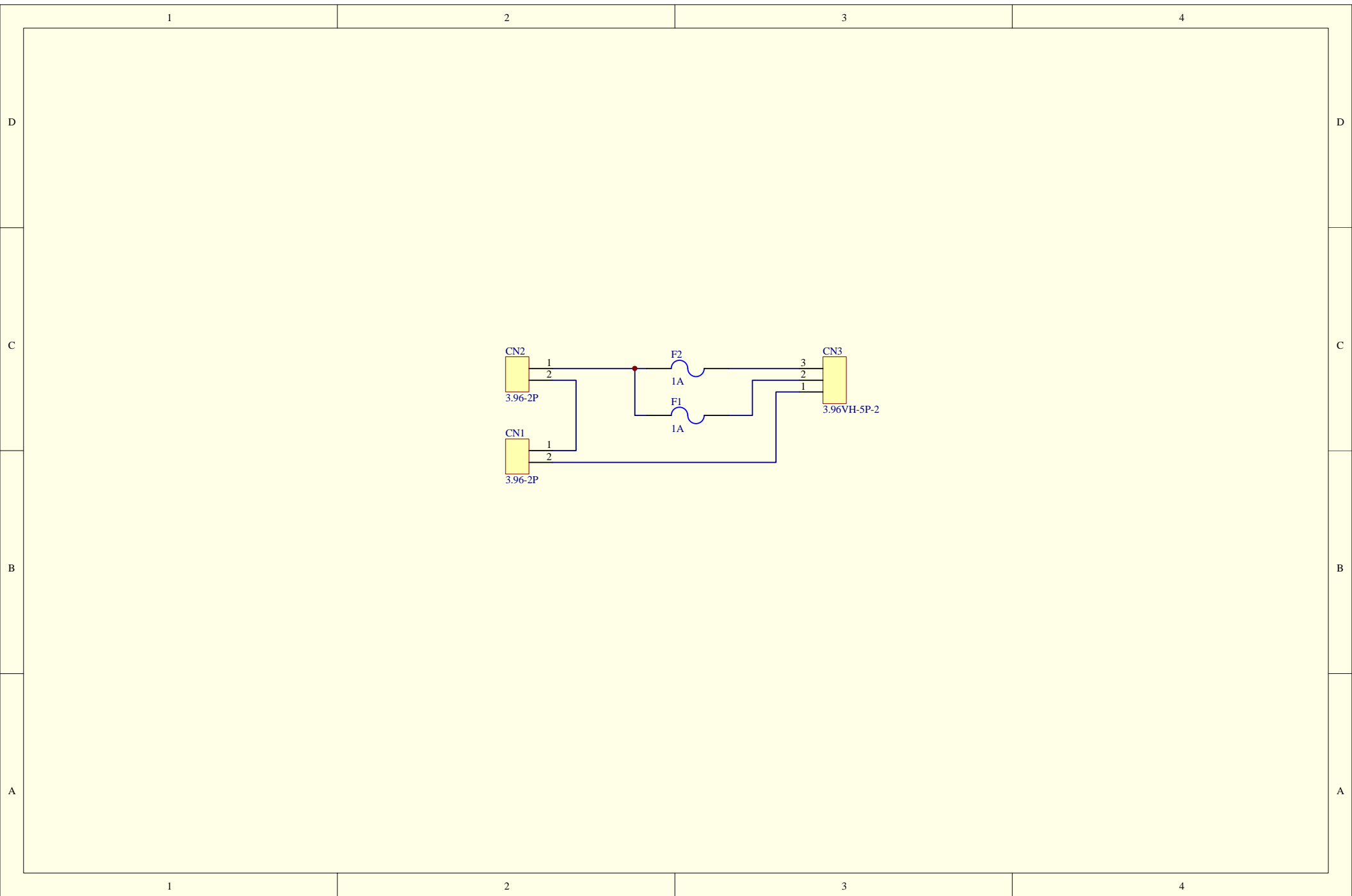

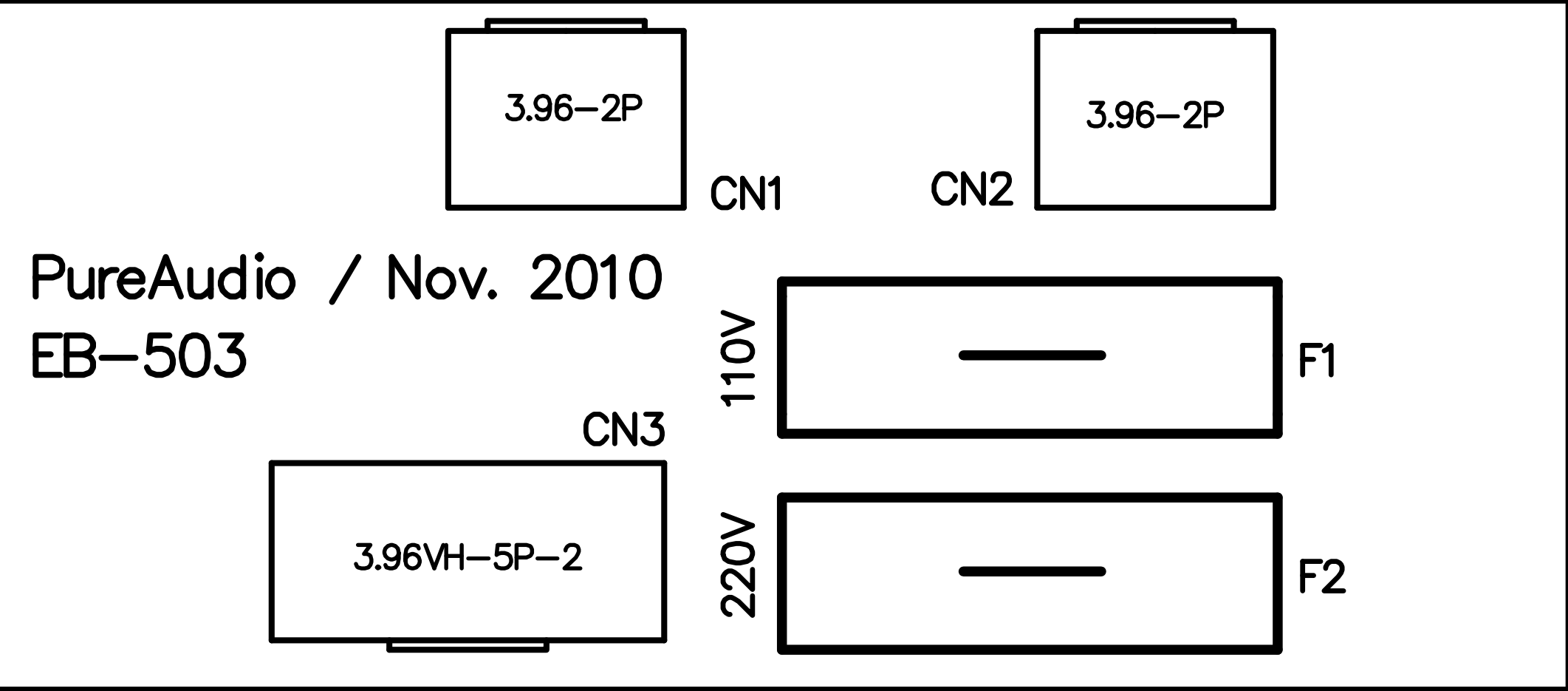

1

2

3

4

D

D

C

C

B

B

A

A

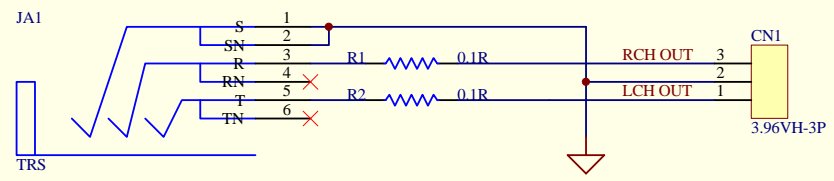

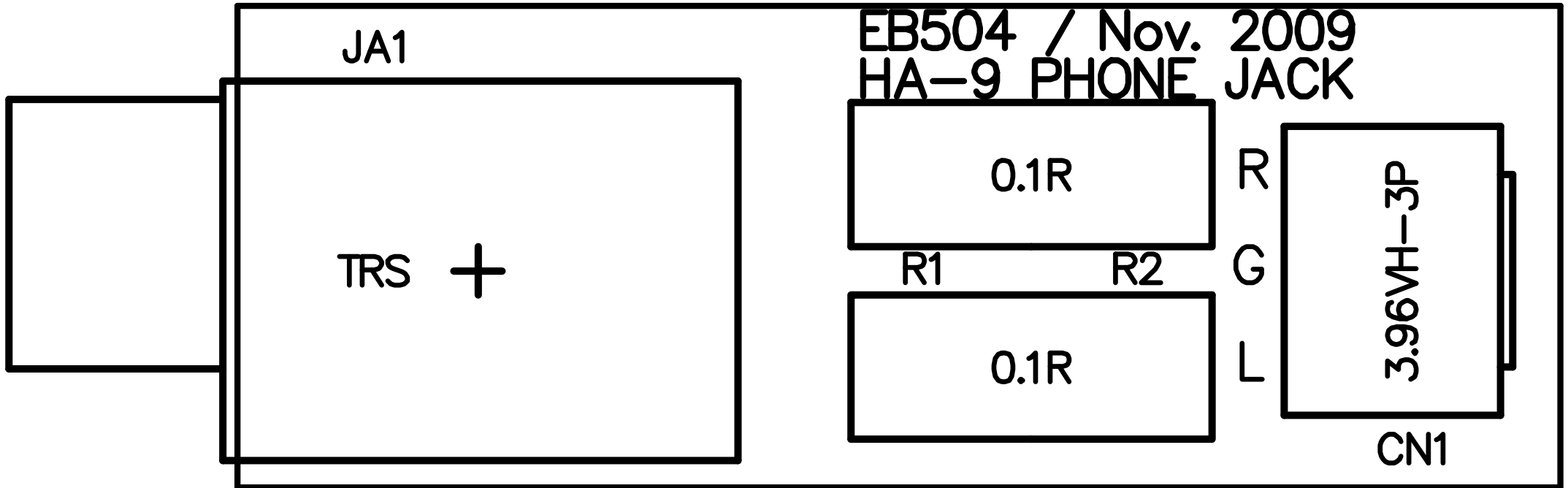

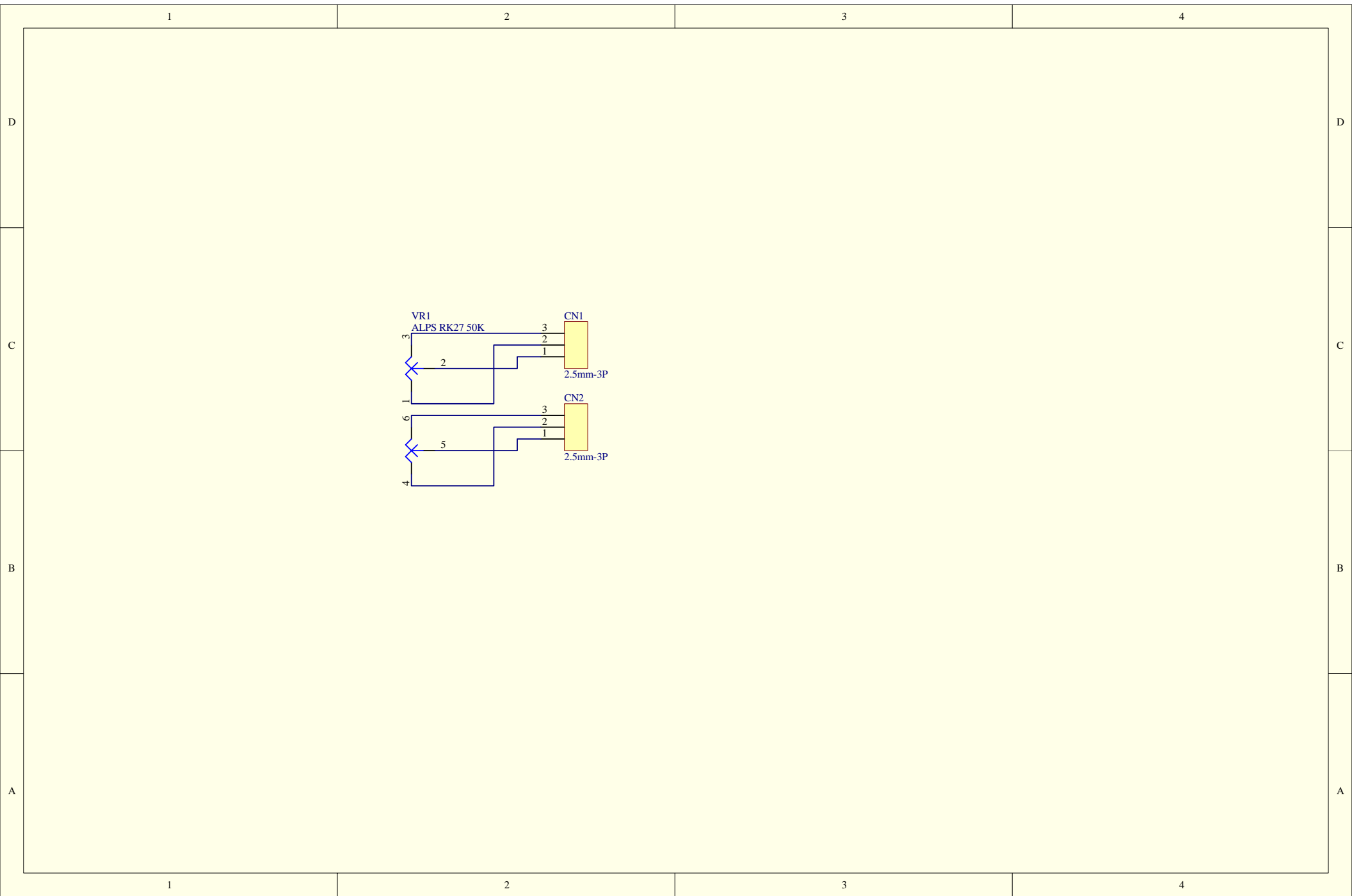

EB505 / Nov. 2009 VR1

HA-9 VOLUME

ALPS RK27 50K

2.5mm-3P

2.5mm-3P

CN2

CN1

D

D

C

C

B

B

A

A

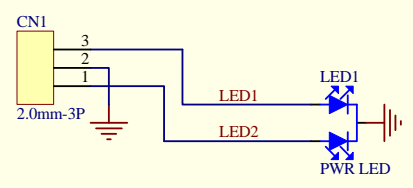

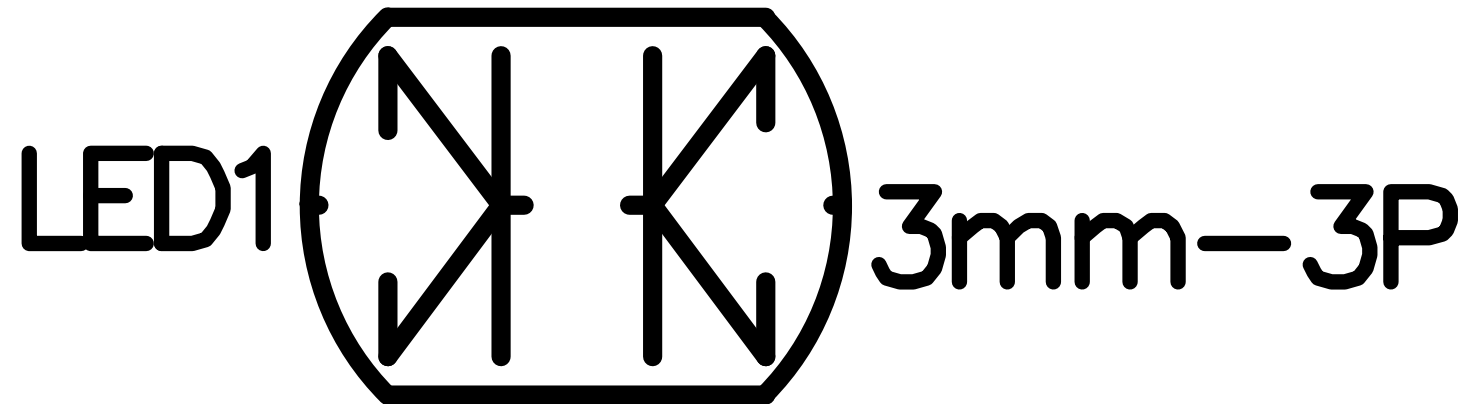

EB506 / Nov. 2009

2.0mm-3P

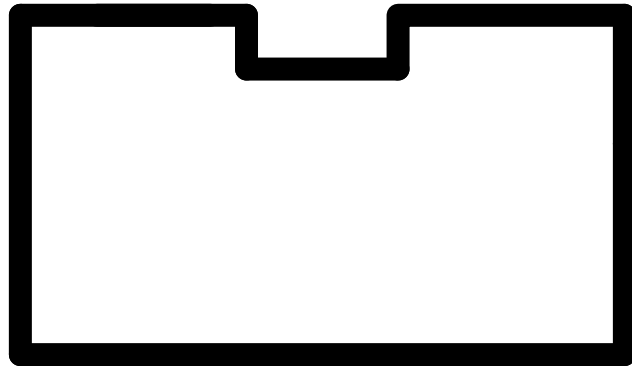

CN1

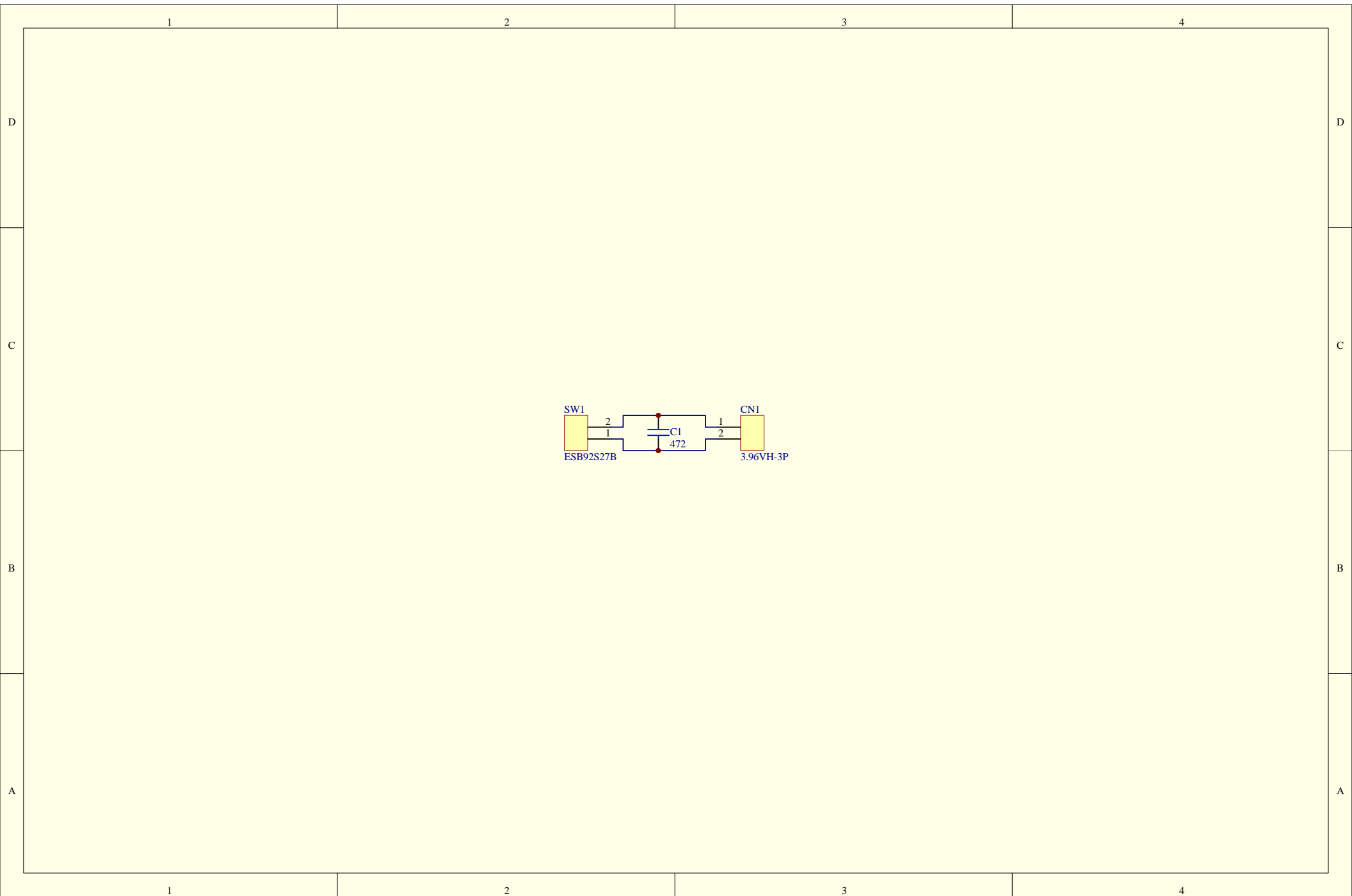

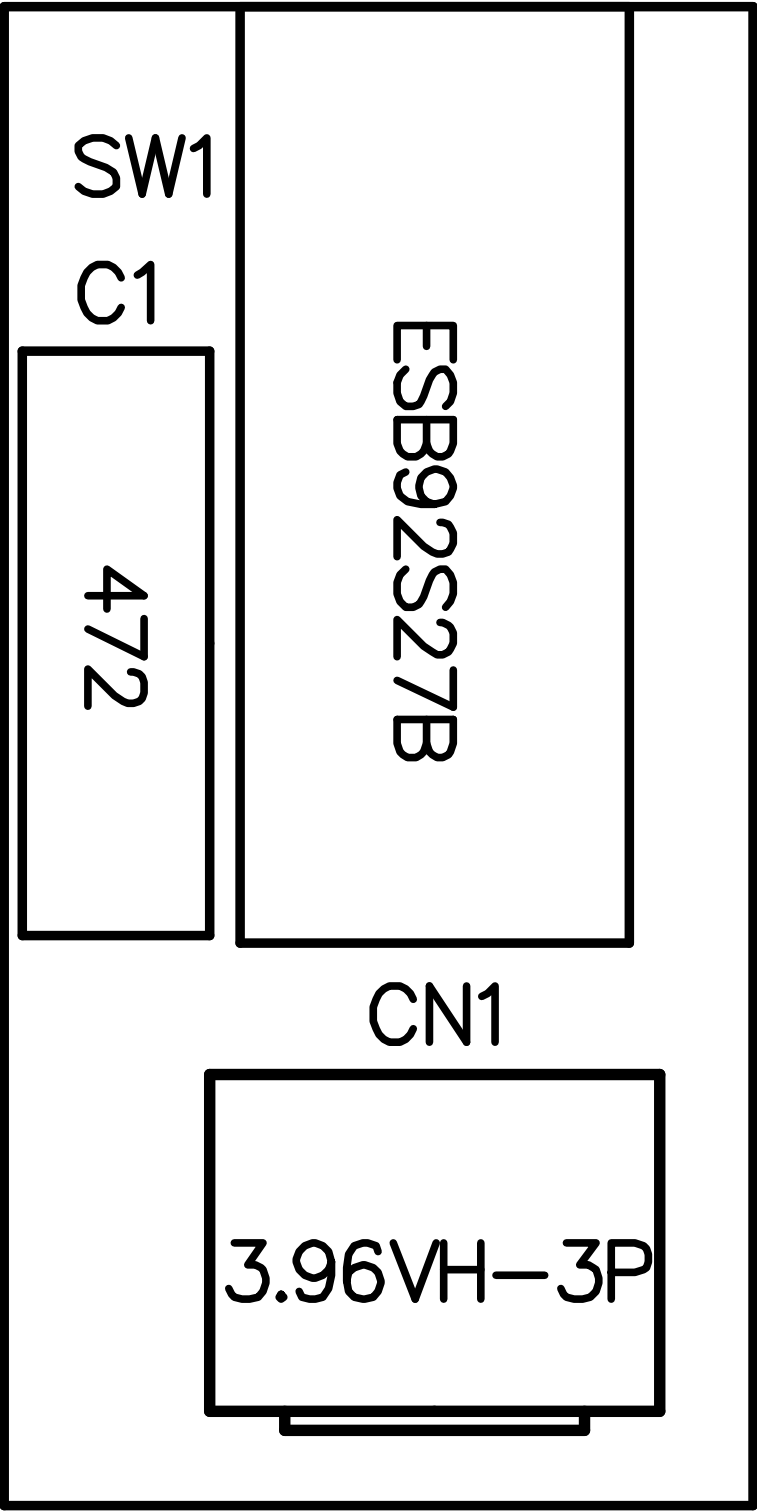

SW1

C1

472

ESB92S27B

CN1

3.96VH-3P